

BEDIENUNGSANLEITUNG

FERNBEDIENUNG

YB1FA

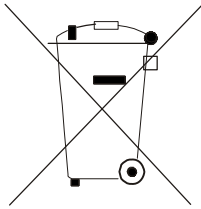



Achtung:

An Ihrem Produkt ist dieses Symbol angebracht. Es weist darauf hin, dass elektrische und elektronische Geräte nicht gemeinsam mit Hausmüll entsorgt werden sollen, sondern dass sie in spezialisierte Sammelstelle gesondert zurückzugeben sind.

A. Informationen zur Entsorgung für private Benutzer

1. In der Europäischen Union

Achtung: Dieses Gerät nicht mit normalem Hausmüll entsorgen!

Nach einer neuen EU-Richtlinie, die die richtige Vorgehensweise für Rücknahme, Handhabung und Wiederverwendung gebrauchter elektrischer und elektronischer Geräte festlegt, müssen alte elektrische und elektronische Geräte gesondert entsorgt werden.

Nach der Einführung der Richtlinie in den EU-Mitgliedstaaten können nun private Haushalte ihre gebrauchten elektrischen und elektronischen Geräte an festgelegten Sammelstellen unentgeltlich abgeben.*

In einigen Ländern* können Sie alte Geräte eventuell auch bei Ihrem spezialisierten Händler abgeben, falls Sie ein neues, vergleichbares Gerät kaufen.

*) Weitere Details erhalten Sie von Ihrem Gemeindeamt.

Enthalten Ihre gebrauchten elektrischen und elektronischen Geräte Batterien oder Akkumulatoren, sollten Sie diese zunächst herausnehmen und gemäß der gültigen Lokalverordnung gesondert entsorgen.

Mit der vorschriftsmäßigen Entsorgung tragen Sie zur korrekten Sammlung, Handhabung und Verwendung alter Geräte bei. Durch fachmäßige Entsorgung vermeiden Sie eventuelle schädliche Einwirkungen auf die Umwelt und Gesundheit.

2. In anderen Ländern außerhalb der Europäischen Union

Erkundigen Sie sich bitte bei Ihrem Gemeindeamt hinsichtlich der richtigen Vorgehensweise bei der Entsorgung dieses Gerätes.

B. Informationen zur Entsorgung für industrielle Benutzer

1. In der Europäischen Union

Wenn Sie dieses Erzeugnis für Gewerbezwecke benutzt haben und jetzt möchten Sie es entsorgen:

Wenden Sie sich bitte an Ihren Fachhändler, der Sie über die Rückgabe des Erzeugnisses informieren kann. Möglicherweise müssen Sie die Abnahme und das Recycling bezahlen. Kleine Produkte (und kleine Mengen) können gebührenfrei sein.

2. In sonstigen Ländern außerhalb der EU

Informieren Sie sich bei Ihrem Gemeindeamt über die richtige Vorgehensweise bei der Entsorgung dieses Gerätes.

INHALTSVERZEICHNIS

1. ANWEISUNGEN FÜR DIE BENUTZER	2
2. BEDIENELEMENTE DER FERNBEDIENUNG	2
3. SONDERFUNKTIONEN	5
4. BATTERIETAUSCH.....	6

1. ANWEISUNGEN FÜR DIE BENUTZER

HINWEIS

- Vergewissern Sie sich, dass sich keine Hindernisse zwischen der Fernbedienung und dem Signalempfänger an der Inneneinheit befinden.
- Die Reichweite der Fernbedienung kann bis ca. 10 Meter betragen.
- Lassen Sie die Fernbedienung nicht fallen, und werfen Sie sie nicht.
- Achten Sie darauf, dass keine Flüssigkeit in die Fernbedienung gelangt.
- Lassen Sie die Fernbedienung nicht in direktem Sonnenschein oder an sehr warmen Stellen.
- Diese Fernbedienung ist ein Universalgerät, das für verschiedene Klimaanlage Modelle mit unterschiedlichen Funktionen verwendet werden kann. Besitzt eines der Gerätemodelle die hier beschriebenen Funktionen nicht, können diese Funktionen nicht benutzt werden. Diese Anleitung enthält keine Informationen über die Funktionen der einzelnen Modelle.

2. BEDIENELEMENTE DER FERNBEDIENUNG

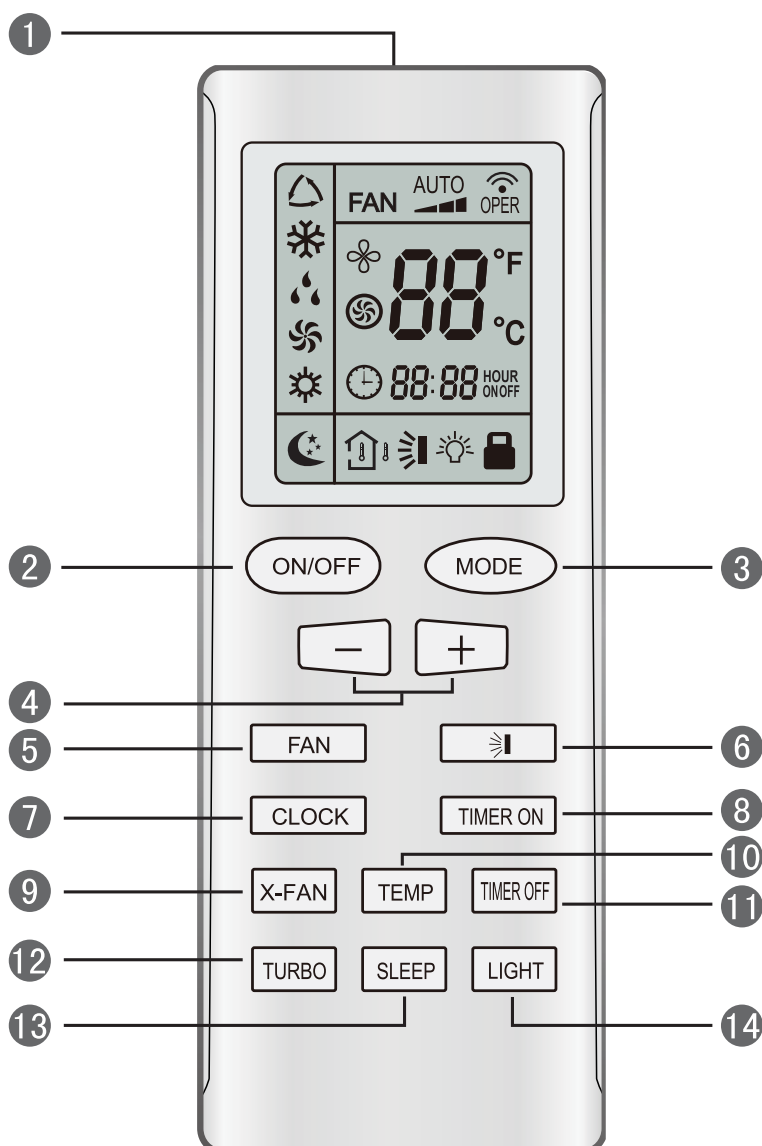





1 Signalsender

Sendet Infrarot-Signale zum Signalempfänger der Inneneinheit.

2 ON/OFF-Taste (EIN/AUS)

Die Taste drücken, um das Gerät einzuschalten. Die Taste nochmals drücken, um das Gerät auszuschalten. Durchs Ausschalten des Gerätes wird die Schlaf-Funktion aufgehoben, aber die voreingestellte Zeit bleibt erhalten.

3 MODE-Taste (Betriebsart)

Durch jedes Drücken der Taste wechselt die Betriebsart in der folgenden Reihenfolge: Automatik (AUTO ) , Kühlen (COOL ) , Entfeuchten (DRY ) , Gebläse (FAN ) und Heizen (HEAT ) (nur bei Modellen mit Heizfunktion).

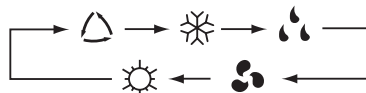

Nach dem Anschließen an die Stromversorgung wird standardmäßig die automatische Betriebsart gesetzt; die Soll-Temperatur wird nicht angezeigt. Im Heizbetrieb beträgt die Ausgangstemperatur 28 °C, in den anderen Betriebsarten 25 °C.



4 (-) Taste (Wert verringern)

Die Taste drücken, um die Soll-Temperatur zu verringern. Wird die Taste gedrückt und mind. 2 Sekunden gedrückt gehalten, verringert sich die Soll-Temperatur schnell. In der automatischen Betriebsart lässt sich die Temperatur nicht einstellen. Der Einstellbereich beträgt von 16–30 °C.

(+) Taste (Wert erhöhen)

Die Taste drücken, um die Soll-Temperatur zu erhöhen. Wird die Taste gedrückt und mind. 2 Sekunden gedrückt gehalten, erhöht sich die Soll-Temperatur schnell. In der automatischen Betriebsart lässt sich die Temperatur nicht einstellen. Der Einstellbereich beträgt von 16–30 °C.

5 FAN-Taste (Gebläsedrehzahl)

Mit der Taste wird die Gebläsedrehzahl wie folgt zyklisch umgeschaltet: Automatik (AUTO), niedrige Drehzahl , mittlere Drehzahl  und hohe Drehzahl .

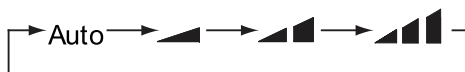



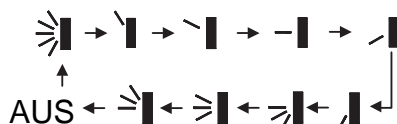

Hinweis: Im Entfeuchtungsbetrieb lässt sich die Drehzahl nicht einstellen, und das Gebläse läuft mit der niedrigen Drehzahl.

6 Taste (ausgeblasene Luft nach oben/unten ablenken)

- Die Taste drücken, um die Richtung der ausgeblasenen Luft einzustellen. Die Einstellung wechselt zyklisch in der folgenden Reihenfolge:



- Wird die Funktion während der Bewegung der Lamelle nach oben/unten ausgeschaltet, bleibt die Lamelle in der aktuellen Position stehen.
- Das Symbol  zeigt an, dass die Lamelle im Rahmen von den fünf Stellungen nach oben/unten pendelt. (Es gibt eine vereinfachte Funktion der Lamellenbewegung, die bei einigen Geräten benutzt werden kann: Wenn das Gerät an der Stromversorgung angeschlossen und ausgeschaltet ist, die Tasten (+) und  gleichzeitig drücken; das Symbol  blinkt zweimal. Nach Einschalten des Gerätes kann dann die Luft-

Ablenkfunktion durch Drücken von  aktiviert werden; das Einschalten der Funktion wird durch das Symbol  angezeigt. Durch nächstes Drücken der Taste wird die Funktion ausgeschaltet.)



7 **CLOCK-Taste** (Uhr einstellen)

Die Taste drücken, um die Uhr einzustellen. Die Anzeige  fängt an zu blinken. Die Taste (+) oder (-) innerhalb von 5 Sekunden drücken, um die aktuelle Uhrzeit einzustellen. Wird eine der Tasten für mind. 2 Sekunden gedrückt gehalten, wird die Uhrzeit alle 0,5 Sekunden um 10 Minuten vor- bzw. zurückgestellt. Nach erfolgter Einstellung diese durch Drücken der CLOCK-Taste bestätigen. Nach der Installation der Batterien in der Fernbedienung wird die Uhrzeit 12:00 gesetzt.



8 **TIMER ON-Taste** (zeitgesteuertes Einschalten)

Mit der Taste kann ein zeitgesteuertes Einschalten des Gerätes eingestellt werden. Nach Drücken der Taste fängt die ON-Anzeige an zu blinken, die Anzeige  erlischt. Die Taste (+) oder (-) innerhalb von 5 Sekunden drücken, um die Einschaltzeit einzustellen. Durch jedes Drücken der Tasten wird die Zeit um 1 Minute geändert. Wird eine der Tasten gedrückt gehalten, erhöht/verringert sich die Zeit schnell in 1- und nach Ablauf von 2,5 Sekunden 10-Minuten-Schritten. Innerhalb von 5 Sekunden nach dem Einstellen der gewünschten Zeit die Einstellung durch Drücken der TIMER ON-Taste bestätigen. Vor diesem Einstellen muss die aktuelle Uhrzeit (mit der CLOCK-Taste) korrekt eingestellt werden.

9 **X-FAN-Taste** (Gebläsenachlauf verlängern)

Mit der Taste wird die X-FAN-Funktion aktiviert/deaktiviert. Wird die X-FAN-Taste in der Betriebsart Kühlen oder Entfeuchten gedrückt, erscheint die Anzeige , um darauf hinzuweisen, dass die Funktion aktiv ist. Durch nächstes Drücken der Taste erlischt die Anzeige , die Funktion wird deaktiviert. Nach Anschließen der Stromversorgung ist die X-FAN-Funktion standardmäßig deaktiviert. Bei ausgeschaltetem Gerät kann die X-FAN-Funktion deaktiviert, jedoch nicht aktiviert werden.

10 **TEMP-Taste** (Temperatur anzeigen)

Durch Drücken der Taste kann im Display der Inneneinheit die Anzeige der Soll-Temperatur bzw. der Ist-Temperatur im Raum angewählt werden. Nach dem Einschalten der Inneneinheit wird standardmäßig die Soll-Temperatur angezeigt. Wenn das Symbol  nach Drücken der TEMP-Taste erscheint, zeigt das Display der Inneneinheit die Soll-Temperatur an, bei Anzeige von  die Ist-Temperatur im Raum; die Option  hat keine Funktion. Wenn die Inneneinheit ein weiteres Signal von der Fernbedienung während der Anzeige der Raumtemperatur empfängt, erscheint die Soll-Temperatur für 5 Sekunden, und dann wird die Anzeige der Raumtemperatur wiederhergestellt. (Diese Funktion ist nur bei einigen Modellen verfügbar.)

11 **TIMER OFF-Taste** (zeitgesteuertes Ausschalten)

Mit der Taste kann ein zeitgesteuertes Ausschalten des Gerätes eingestellt werden. Einstellverfahren siehe zeitgesteuertes Einschalten, es blinkt jedoch die OFF-Anzeige.

12 **TURBO-Taste** (Klimatisierung beschleunigen)



Durch Drücken der Taste im Kühl- oder Heizbetrieb kann die Turbo-Funktion ein-/ausgeschaltet werden. Bei aktivierter Turbo-Funktion erscheint das Symbol . Durch einen Betriebsartenwechsel oder eine Änderung der Gebläsedrehzahl wird die Funktion automatisch aufgehoben. (Bei einigen Modellen ist die Funktion nicht verfügbar.)

13 **SLEEP-Taste** (Schlafmodus)







Durch Drücken der Taste kann die Schlaf-Funktion ein-/ausgeschaltet werden. Nach dem Anschließen der Stromversorgung ist die Funktion standardmäßig ausgeschaltet. Nach dem

Ausschalten des Gerätes wird die Schlaf-Funktion aufgehoben. Bei eingeschalteter Schlaf-Funktion erscheint das Symbol . In den Betriebsarten Gebläse und Automatik ist die Funktion nicht verfügbar.

14 LIGHT-Taste (Display-Beleuchtung)

Durch Drücken der Taste kann die Display-Beleuchtung ein-/ausgeschaltet werden. Bei eingeschalteter Display-Beleuchtung erscheint die Anzeige . Wird die Beleuchtung ausgeschaltet, erlischt die Anzeige .

3. SONDERFUNKTIONEN

- **X-FAN-Funktion** (die Funktion ist nur bei einigen Modellen verfügbar)
Mit der X-FAN-Funktion wird die Feuchtigkeit am Verdampfer der Inneneinheit nach dem Ausschalten des Gerätes ausgeblasen, um Schimmelbildung zu verhindern.
 1. X-FAN-Funktion eingeschaltet: Nach Ausschalten des Gerätes mit der ON/OFF-Taste läuft das Gebläse der Inneneinheit noch einige Minuten mit der niedrigen Drehzahl weiter. Während dieser Zeit kann das Gebläse durch Drücken der X-FAN-Taste direkt gestoppt werden.
 2. X-FAN-Funktion ausgeschaltet: Nach Ausschalten des Gerätes durch Drücken der ON/OFF-Taste wird das ganze Gerät direkt ausgeschaltet.
- **TURBO-Funktion** (die Funktion ist nur bei einigen Modellen verfügbar)
Während aktivierter TURBO-Funktion beim Kühlen oder Heizen läuft das Gebläse der Inneneinheit mit der hohen Drehzahl, so dass die Soll-Temperatur im Raum möglichst schnell erreicht werden kann.
- **Fernbedienung sperren**
Durch gleichzeitiges Drücken der Tasten (+) und (-) wird die Tastatur der Fernbedienung gesperrt bzw. entsperrt. Bei gesperrter Fernbedienung erscheint die Anzeige , und durch Drücken einer beliebigen Taste blinkt die Anzeige  dreimal; keine Funktion wird durchgeführt. Durch Entsperren der Tastatur erlischt das Symbol .
- **Luft nach oben/unten**
 1. Wird die Taste  für mind. 2 Sekunden gedrückt gehalten, pendelt die Lamelle nach oben/unten. Wird die Taste losgelassen, stoppt die Lamelle und bleibt in der aktuellen Position stehen.
 2. Wird die Taste  2 Sekunden nach Beginn der Lamellenbewegung gedrückt, hört die Lamelle auf zu pendeln; wird die Taste  innerhalb von 2 Sekunden nach Beginn der Lamellenbewegung gedrückt, pendelt die Lamelle weiter.
- **Temperatureinheiten °C/°F umschalten**
Bei ausgeschaltetem Gerät die Tasten MODE und (-) gleichzeitig drücken, um zwischen der Temperaturanzeige in Grad Fahrenheit (°F) und Grad Celsius (°C) umzuschalten.

4. BATTERIETAUSCH

1. Auf die Markierung  in Pfeilrichtung leicht drücken und den Batteriefachdeckel an der Rückseite der Fernbedienung entfernen.
2. Die alten Batterien herausnehmen.
3. Zwei neue 1,5 V Batterien (Größe AAA) einlegen. Auf richtige Polarität achten.
4. Den Batteriefachdeckel installieren.

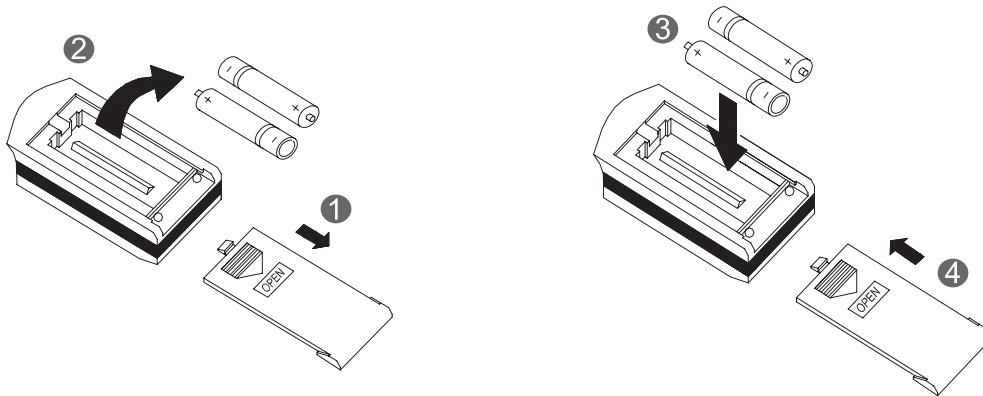

Hinweise:

- Beim Batteriewechsel alte und neue Batterien oder unterschiedliche Batterietypen nicht kombinieren. Sonst kann die Fernbedienung fehlerhaft arbeiten.
- Bei einer längeren Nichtverwendung der Fernbedienung die Batterien daraus entfernen, damit sie nicht auslaufen. Ausgelaufene Batterien können die Fernbedienung beschädigen.
- Die Fernbedienung nur innerhalb der Signal-Reichweite verwenden.
- Die Fernbedienung sollte sich in einem Abstand von mindestens 1 m zu Fernseher oder einem Audiogerät befinden.
- Arbeitet die Fernbedienung nicht korrekt, die Batterien herausnehmen und nach 30 Sekunden wieder installieren. Wird auch dann der normale Betrieb nicht wiederhergestellt, die Batterien austauschen.
- Vor der Entsorgung die Batterien entfernen und an einer entsprechenden Sammelstelle abgeben.

